

CCA - CONECTOR CUNHA PARA ATERRAMENTO

CCA-58-25

Descrição

Finalidade: Conexões entre haste-cabo. Indicado para fios e cabos [CS - COPPERSTEEL](#) ou cobre.

Características: Conexão por efeito mola (aperto permanente). Alta resistência à corrosão. Fácil aplicação. Fornecido com composto antióxido INTELTRON-Cu.

Aplicação: Sistemas de aterramento residenciais, prediais, industriais, em redes de transmissão e distribuição de energia, subestações e em telecomunicações.

Material: Liga de cobre.

Acabamento: Estanhado.

Ferramenta de Aplicação: Alicate bomba d'água.

Normas: ABNT NBR-5370 / UL-467

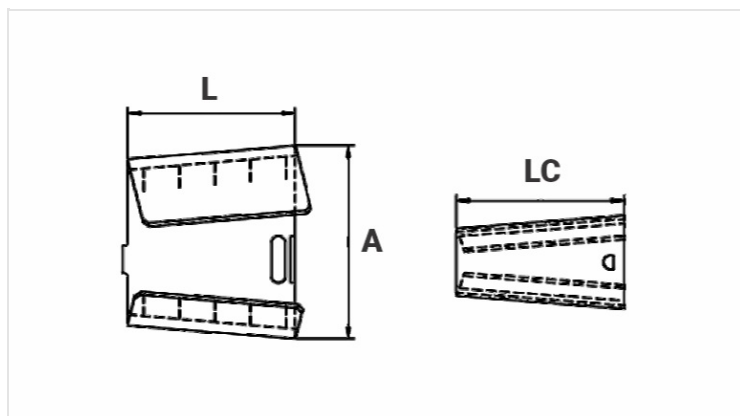

Características

Condutor	
AWG/MCM	10 - 4
mm ²	6 - 25
Haste de Aterramento (Diâmetro)	5/8" (14,3mm)
Dimensões (mm)	
L	31,7
A	39,5
LC	31,7
Embalagem	
Qtd / Emb	50
Peso Unit. (g)	58,00