

**TP - TERMINAL PRÉ-ISOLADO TIPO OLHAL**

TP-1,5-8

**Descrição**

**Finalidade:** Terminação de cabos de cobre rígido ou flexível.

**Características:** Conexão por compressão. Alta condutividade elétrica e resistência à corrosão.

**Aplicação:** Instalações elétricas em geral (residencial, predial, industrial). Circuitos até 70°C e 750V.

**Material:** Cobre eletrolítico e isolamento em PVC rígido. Acabamento: Estanhado e isolado.

**Normas de Referência:** ABNT NBR-5370

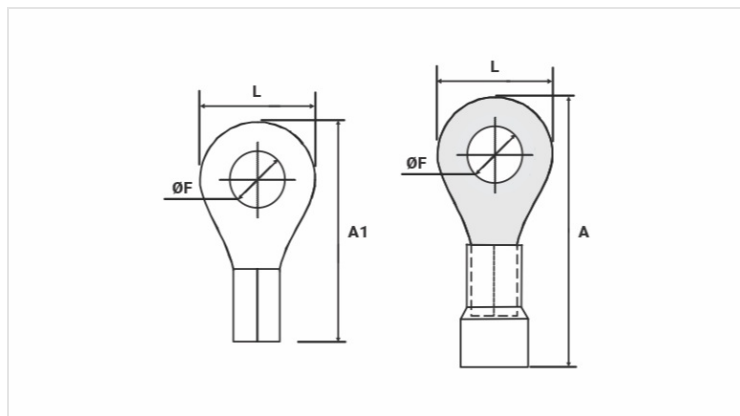

**Características**

|                                  |           |
|----------------------------------|-----------|
| <b>Isolação Padrão DIN (Cor)</b> | VERMELHO  |
| <b>Condutor</b>                  |           |
| AWG/MCM                          | 22 - 16   |
| mm <sup>2</sup>                  | 0,5 - 1,5 |
| <b>Dimensões (mm)</b>            |           |
| L                                | 12,0      |
| A                                | 27,0      |
| ØF                               | 8,3       |
| A1                               | 21,5      |
| <b>Corrente Máxima* (A)</b>      | 19        |
| <b>Embalagem</b>                 |           |
| Qtd / Emb                        | 100       |
| Peso Unit. (g)                   | 1,03      |