

TI - TERMINAL PRÉ-ISOLADO TIPO ILHÓS

TI-10-22

Descrição

Finalidade: Terminação de cabos de cobre rígido ou flexível para bornes.

Características: Conexão por compressão. Alta condutividade elétrica e resistência à corrosão.

Aplicação: Instalações elétricas em geral (residencial, predial, industrial). Circuitos até 105°C e 750V.

Material: Cobre eletrolítico e isolamento em nylon.

Acabamento: Estanhado e isolado.

Ferramentas de Aplicação: ATI-25, ATIC-6, ATIC-25 ou ATIC-50.

Norma de Referência: ABNT NBR-5370

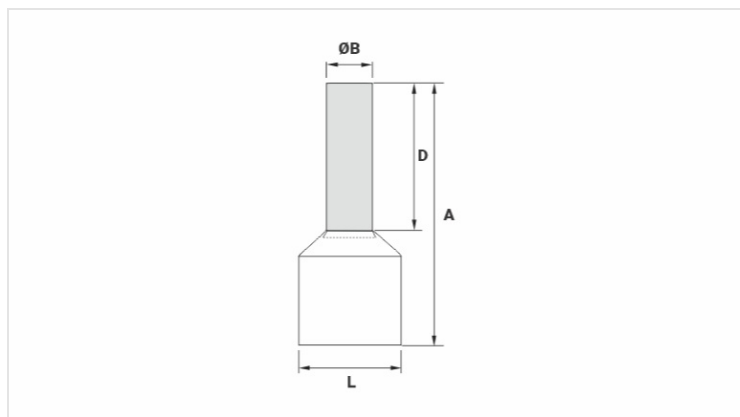
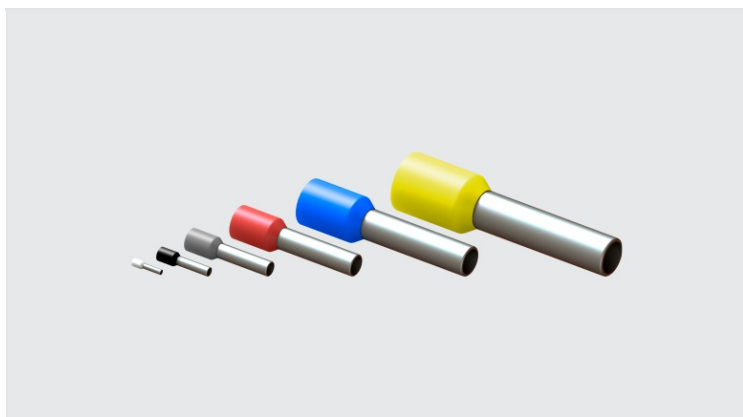

Características

Isolação Padrão DIN (Cor)

VERMELHO / RED / ROJO

Condutor

AWG/MCM	8
mm ²	10

Dimensões (mm)

A	31,0
Ø C	8,5
Ø B	4,9
D	22,0

Corrente Máxima* (A)

70

Embalagem

Qtd / Emb	100
Peso Unit. (g)	1,25