

**PF - CONECTOR PARAFUSO FENDIDO (SPLIT BOLT)**

PF-25

**Descrição**

**Finalidade:** Derivação ou emenda (tração reduzida) para cabos [CS - COPPERSTEEL](#) ou cobre. Indicado para conexão cobre-cobre.

**Características:** Conexão por aperto. Alta condutividade elétrica e resistência à corrosão.

**Aplicação:** Rede de distribuição de energia elétrica e aterramentos em geral.

**Material:** Corpo em cobre eletrolítico, porca e miolo em liga de cobre.

**Acabamento:** Estanhado.

**Ferramenta de Aplicação:** Chave estrela, fixa ou inglesa.

**Norma:** UL-486A-486B

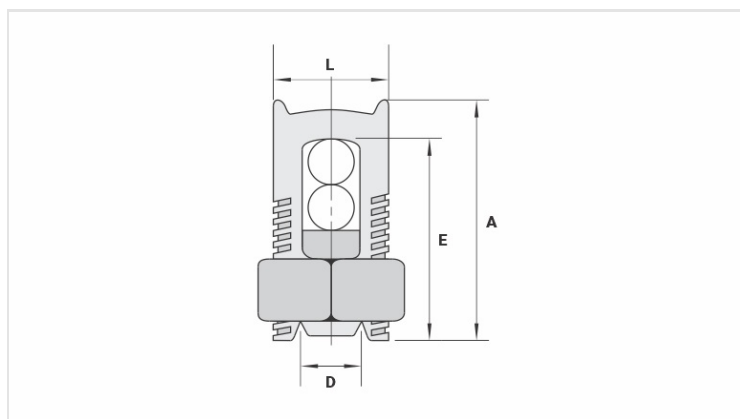
**Características****Condutores**

|                              |          |
|------------------------------|----------|
| Principal (mm <sup>2</sup> ) | 25       |
| Derivação (mm <sup>2</sup> ) | 2,5 - 25 |

**Dimensões (mm)**

|   |      |
|---|------|
| L | 14,7 |
| A | 26,5 |
| C | 17,0 |
| D | 6,8  |
| E | 24,0 |

**Embalagem**

|                |       |
|----------------|-------|
| Qtd / Emb      | 50    |
| Peso Unit. (g) | 33,60 |