

## PF - CONECTOR PARAFUSO FENDIDO (SPLIT BOLT)

PF-50

### Descrição

**Finalidade:** Derivação ou emenda (tração reduzida) para cabos [CS - COPPERSTEEL](#) ou cobre. Indicado para conexão cobre-cobre.

**Características:** Conexão por aperto. Alta condutividade elétrica e resistência à corrosão.

**Aplicação:** Rede de distribuição de energia elétrica e aterramentos em geral.

**Material:** Corpo em cobre eletrolítico, porca e miolo em liga de cobre.

**Acabamento:** Estanhado.

**Ferramenta de Aplicação:** Chave estrela, fixa ou inglesa.

**Norma:** UL-486A-486B

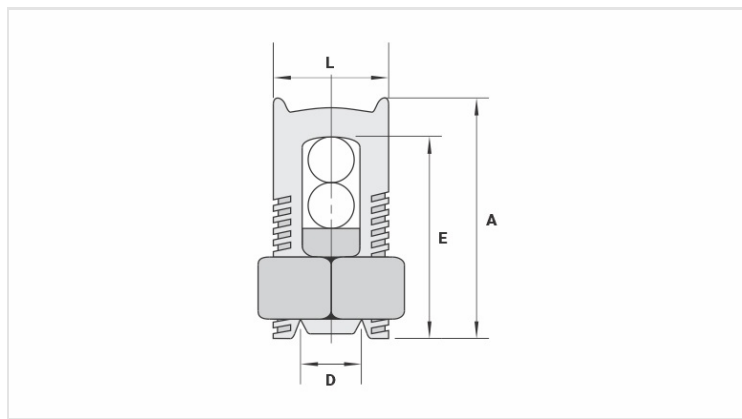

### Características

#### Condutores

Principal (mm <sup>2</sup> )	50
Derivação (mm <sup>2</sup> )	2,5 - 50

#### Dimensões (mm)

L	18,0
A	34,0
C	20,0
D	9,5
E	32,0

#### Embalagem

Qtd / Emb	30
Peso Unit. (g)	61,80