

PF - CONECTOR PERNO PARTIDO (SPLIT BOLT)

PF-150

Descripción

Finalidad: Derivado o empalme (tracción reducida) para cables CS - COPPERSTEEL o cobre. Indicado para conexión cobre-cobre.

Características: Conexión por apriete. Alta conductividad eléctrica y resistencia a corrosión.

Aplicación: Red de distribución de energía eléctrica y puesta a tierra en general.

Material: Cuerpo en cobre electrolítico, tuerca y núcleo en aleación de cobre.

Acabado: Estañado.

Herramienta de Aplicación: Llave estrella, fija o inglesa.

Norma: UL-486A-486B

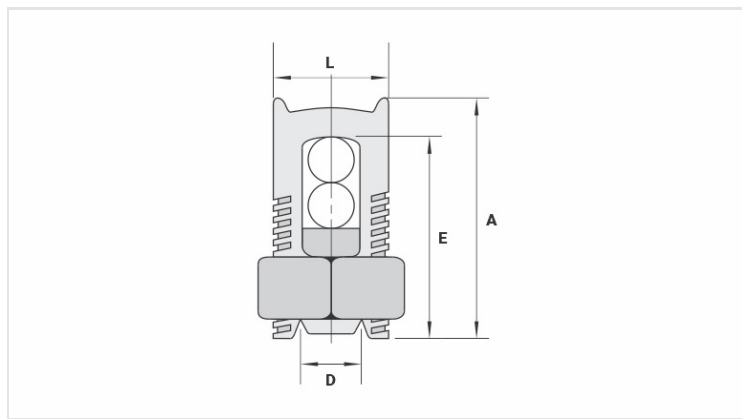

Características

Conductores

Principal (mm ²)	150
Derivado (mm ²)	10 - 150

Dimensiones (mm)

L	26,0
A	50,5
C	28,0
D	16,2
E	47,5

Embalaje

Cant. / Emb	15
Peso Unit. (g)	165,00